

Varenummer: 20992D40M10

Beskrivelse: E+G Gevind indsats - GN 992-D40-M10

Mål

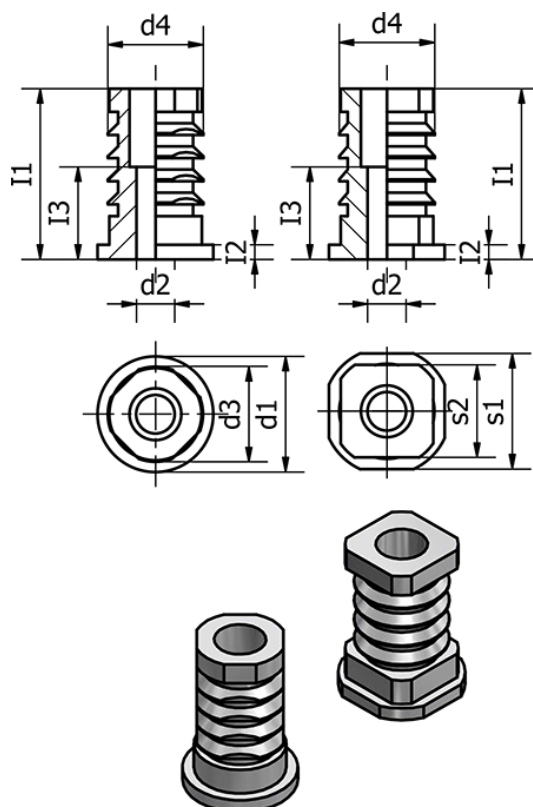

d1 = D40

d2 = 10

d3 = 34

d4 = 34.5

I1 = 41.5

I2 = 2.5

I3 = 24

s1 =

s2 =

Vægt (g) = 78